

PHILIPS

Smart Meeting

会议中控台

PSE0470



使用手册

User manual

www.philips.com/welcome

目录

1 欢迎	1	5 配对	6
1.1 产品特点	1	5.1 PSE0470 与 PSE0450/PSE0460 配对	6
2 重要须知	2	5.2 PSE0470 与 PSE0470 的 5.8G 接收器配对	6
2.1 安全	2	6 静音	8
2.2 录音的法律限制	2	6.1 控制指定麦克风静音开关	8
2.3 后台数据	2	6.2 控制所有麦克风静音开关	8
2.4 所用符号标记	2	6.3 PSE0450/PSE0460 静音控制	9
3 您的多功能会议设备	4	7 连接方式	10
3.1 显示屏预览	4	7.1 PSE0450 和 PSE0460 连接方式	10
3.2 主机概览	4	7.2 PSE0470 连接方式	10
4 开始使用	5	8 远程会议、本地会议模式切换	11
4.1 开机	5	8.1 远程会议	11
4.2 关机	5	8.2 本地会议	11
		9 音量调节	13
		9.1 喇叭音量	13
		9.2 麦克风音量	13

10	定时发言	14
11	设置录音文件时间	15
12	录音	16
13	多套组合	17
14	充电	18

1 欢迎

欢迎来到飞利浦世界！您能选择和购买飞利浦的产品，我们非常高兴。您可在我们的官方网站上获得飞利浦公司的全方位技术支持，如：使用手册、软件下载、保修信息等。

www.philips.com

1.1 产品特点

这是一款专业的会议控制台，集录音、模式切换、鹅颈麦控制等功能。内置防啸叫功能，抗干扰电路设计，自动抵抗各类电磁信号干扰，高效保证语音的传送质量，高保真度，声音清晰，可满足不同场合需求。

- 6 英寸彩色显示屏：数字液晶显示，操作显示更灵活。
- UHF 频段：智能 U 段调频，静噪设计，会议的理想选择。
- 信号覆盖范围广：30 米无线连接，穿墙信号及音损损耗小。
- 多功能控制面板：控制每一个子机的麦克风音量，静音；调节输出音量（外接音箱的音量）；支持录音。

2 重要须知

2.1 安全

小心

- 特别声明：使用本产品前请仔细阅读本说明书，如因人为操作或不可抗力因素而导致数据丢失，本公司一概不予负责。特别提醒用户小心操作，注意将资料另外备份。
- 显示图像仅作参考。飞利浦保留更改颜色/外观/设计/参数/产品功能的权利，硬件、软件、APP 如有更新，恕不另行通知。

2.2 录音的法律限制

- 本设备录音功能的使用可能受限于所在国家法律的限制。录制他人谈话或者课程时应当尊重他人隐私及第三方人权。
- 请注意：在部分国家，当录制用户与他人通话时，用户应根据法律要求通知对方，否则该录音行为将被视为不合法。请在录音前通知使用人所在国家该录音数据使用的合法性。

2.3 后台数据

- 自系统激活日起，本公司可以免费提供一年服务，到期如需继续提供服务，请致电：400-800-7890
- 请确保有效数据备份，如因逾期造成的数据丢失，我司不负任何责任。

2.4 所用符号标记

提示

- 此符号标志指明帮助您更加高效简便使用设备的信息。

注意

- 此符号标志指明处理或操作设备时必须遵守的各种注意事项。

小心

- 此符号标志警告可能发生的设备损坏和数据丢失。操作不当，可能导致损坏。



警告

- 此符号标志警告人身伤害危险。操作不当，可能导致人身伤害或设备损坏。

3 您的多功能会议设备

3.1 显示屏预览

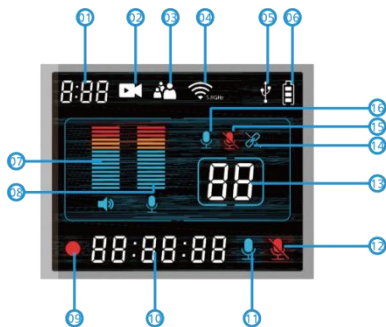

- ① 定时发言时间
- ② 远程会议
- ③ 本地会议
- ④ 5.8G连接标志
- ⑤ USB连接标志
- ⑥ 电量指示
- ⑦ 音频输出音量显示
- ⑧ 麦克风音量显示
- ⑨ 录音标志
- ⑩ 录音时间
- ⑪ 麦克风全开标志
- ⑫ 麦克风全关标志
- ⑬ 指定麦克风显示
- ⑭ 指定麦克风连接标志
- ⑮ 指定麦克风关标志
- ⑯ 指定麦克风开标志

3.2 主机概览

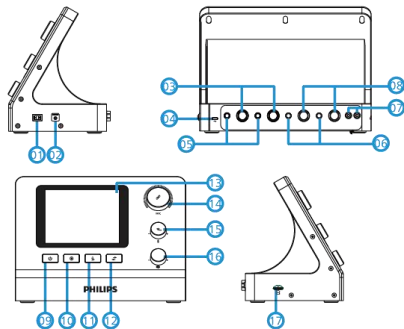

- ① 电源开关
- ② 电源接口
- ③ 卡依口麦克风输出
- ④ USB接口
- ⑤ Φ 6.3mm麦克风输出
- ⑥ Φ 6.3mm音频输出
- ⑦ AV输出
- ⑧ 卡依口音频输出
- ⑨ 电源键
- ⑩ 录音键
- ⑪ 静音键
- ⑫ 模式键
- ⑬ 显示屏
- ⑭ 麦克风选择钮
- ⑮ 麦克风音量钮
- ⑯ 音量调节钮
- ⑰ TF卡槽

4 开始使用

4.1 开机

1. 将机器上的电源开关拨到“1”；PSE0450、PSE0460 会自动开机；
2. 在关机状态下，按 PSE0450、PSE0460 底座或者无线唛上的静音键实现开机，指示灯亮；长按 PSE0470 上的  键实现开机，显示屏点亮；

4.2 关机

在开机状态下，按 PSE0450、PSE0460 底座或者无线唛上的静音键 1 秒实现关机，指示灯灭；长按 PSE0470 上的  键实现关机，显示屏关闭。



注意

- 如果设备长时间不使用时，请将机器上的电源开关拨“0”。

5 配对

注意

- 设备之间只需配对一次，下次开机后会自动回连，无需再次配对。

5.1 PSE0470 与 PSE0450/PSE0460 配对

1. 旋转 PSE0470 的麦克风选择旋钮选定第 1 个麦克风，



PSE0470 显示屏上显示

2. 将 U 段指示灯调到红色：长按 PSE0450/PSE0460 上的配对键可以切换麦克风序号，指示灯会改变颜色，将指示灯颜色调至红色；
3. 长按 PSE0470 的麦克风选择旋钮，指定麦克风连接标志



将闪烁，同时快速按两下 PSE0450/PSE0460 上的配对键，U 段指示灯闪烁，进入配对；

4. 配对成功后，PSE0470 上的指定麦克风连接标志停止闪烁，



并显示连接状态标志；PSE0450/PSE0460 上的 U 段状态指示灯变成常亮。

5. 其它麦克风配对，只需要重复 1~4 步骤即可；其中第 2~5 个麦克风，在 PSE0450/PSE0460 上与其对应的 U 段指示的颜色依次是绿、蓝、黄、粉红。

注意

- 当旋转麦克风选择旋钮选择到某个麦克风，如果连接状态



标志显示，表示该麦克风为断开状态。

5.2 PSE0470 与 PSE0470 的 5.8G 接收器配对

1. 将 5.8G 接收器插到电脑 USB 口；
2. 长按 PSE0470 上的麦克风音量旋钮，显示屏上的 5.8G 连接标志快闪，表示进入对码状态；
3. 配对成功后，PSE0470 显示屏上的 5.8G 连接标志停止闪烁。



注意

- 当 5.8G 连接标志闪烁时，表示 5.8G 为断开状态。

6 静音

在 PSE0470 可以控制指定的麦克风开关静音，也可以控制所有麦克风开关静音：

6.1 控制指定麦克风静音开关

1. 旋转 PSE0470 的麦克风选择旋钮选定需要配对的指定麦克风，

比如 3，PSE0470 显示屏上显示 ；

2. 在静音状态时，显示屏显示静音符号 ，短按

PSE0470 上的静音键 ，实现关闭静音功能，显

示屏显示 ；

3. 在静音功能关闭状态下，显示屏显示 ，



短按 PSE0470 上的静音键 ，实现静音功能，显

示屏显示 ；



4. 用相同的操作方法可以控制其它麦克风的静音开关功能。

6.2 控制所有麦克风静音开关

1. 在不是所有麦克风全开的状态下（麦克风全开和全关符合都

没有点亮），长按 PSE0470 上的静音键 ，可以实现全部麦克风静音，屏幕右下角的麦克风全关标志被点亮 ；

2. 在所有麦克风静音状态下，屏幕右下角的麦克风全关标志点

亮，此时长按 PSE0470 上的静音键 ，可以实现全部麦克风静音关闭，屏幕右下角的麦克风全开标志被点亮 。

6.3 PSE0450/PSE0460 静音控制

在 PSE0470 关闭静音功能的前提下：

1. 在静音状态下，PSE0450/PSE0460 上的静音指示亮红灯，短按上面的静音键，实现此 PSE0450/PSE0460 关闭静音功能，设备上的静音指示灯灭红灯；
2. 在麦克风开启状态下，PSE0450/PSE0460 上的静音指示灯灭，短按上面的静音键，实现此 PSE0450/PSE0460 静音，设备上的静音指示灯亮红灯；



注意

- 如果 PSE0470 上把该麦克风设置成静音，对应的 PSE0450/PSE0460 将一直处在静音状态，无法在 PSE0450/PSE0460 本机上关闭静音功能。

7 连接方式

7.1 PSE0450 和 PSE0460 连接方式

1. PSE0450/PSE0460 可以通过 U 段无线方式与 PSE0470 配对使用，一台 PSE0470 可以最多连接 5 台 PSE0450 和 PSE0460。
2. PSE0450 可以通过 USB 线连接 TYPE C 与电脑连接使用；PSE0460 把无线麦克风插到底座上，然后可以通过 USB 线连接 TYPE C 与电脑连接使用；

7.2 PSE0470 连接方式

与电脑连接：

通过 USB 有线方式或者通过 5.8G 接收器无线方式与电脑 USB 口连接，实现 PSE0470 与电脑的上下行音频传输，进行高效、高质量远程会议。

麦克风音频输入：

通过 U 段无线方式与 PSE0450 和 PSE0460 连接，将 PSE0450 和 PSE0460 麦克风信号输入到 PSE0470；

音频输出：

通过卡农口(XLR)、Φ6.3MM 或者梅花头 (RCA) 有线方式将音频输出，接到抑制器，然后功放设备，再到喇叭，或者直接输出

到有源音箱；

麦克风输出：

通过卡农口(XLR)、Φ6.3MM 有线方式输出麦克风音频；

注：1、音频输出口：在远程会议时只输出远端传过来的声音，也就是远程会议的其他与会者的声音；在本地会议时是直接将无线麦克风的的声音输出；2、麦克风输出口：在任何模式下都是直接将无线麦克风的的声音输出。



8 远程会议、本地会议模式切换

8.1 远程会议

注意

- 远程会议时，需使用电脑创建在线会议。

PSE0470 与 PSE0450/PSE0460 组成的会议系统：

1. PSE0450 和 PSE0460 通过无线方式与 PSE0470 连接；
2. PSE0470 通过有线方式将音频输出到功放设备或者有源音箱；
3. PSE0470 通过 5.8G 接收器无线方式或者 USB 有线方式与电脑 USB 口连接
4. 将电脑上麦克风和喇叭都设置成 PSE0470；
5. 短按 PSE0470 的模式切换键 ，切换到远程会议模式，
屏幕上方的远程会议图标显示 ；
6. 运行视频会议软件，即可进行远程会议。
7. 通过有线方式将 PSE0470 的麦克风输出接到功放设备或者有源音箱，可以实现远程会议、本地会议同时进行。

PSE0450/PSE0460 组成的简单会议系统：

1. PSE0450 和 PSE0460 通过 USB 有线方式与电脑 USB 口连接；
2. 将电脑麦克风设置成 PSE0450；
3. 通过有线方式（USB 或者音频输出）将电脑的喇叭音频输出到有源音箱或直接使用电脑本机喇叭；
注：不能使用电脑的蓝牙连接有源音箱，因为电脑的蓝牙没有做适配，音频输出有延时，可能导致有回音和声音不同步等问题。
4. 运行视频会议软件，创建会议室，即可进行远程会议。

8.2 本地会议

注意

- 本地会议时无需使用电脑。

PSE0470 与 PSE0450/PSE0460 组成的会议系统

1. PSE0450 和 PSE0460 通过无线方式与 PSE0470 连接；
2. PSE0470 通过有线方式将音频输出到功放设备或者有源音箱；
3. 短按 PSE0470 的模式切换键 ，切换到本地会议模



式，屏幕上方的本地会议图标显示

4. 对着 PSE0450 或者 PSE0460 讲话既可实现本地会议。

注：如果通过有线方式将 PSE0470 的将麦克风输出到功放设备或者有源音箱，无需切换模式，即可进行本地会议。

9 音量调节

9.1 喇叭音量

在远程会议时旋转喇叭音量旋钮调节喇叭音量大小，向右旋转变



大，向左旋转变小。屏幕上图标会做相应变化。

注：在本地会议模式时，无喇叭音量调节功能。

9.2 麦克风音量

旋转麦克风音量旋钮调节麦克风的音量大小，向右旋转变大，向

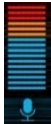

左旋转变小。屏幕上图标会做相应变化。

10 定时发言



提示

- 此功能在 PSE0470 上操作。

1. 旋转麦克风选择旋钮选定发言的麦克风，比如 3，屏幕显示



2. 短按麦克风选择旋钮，进入时间设置，在屏幕的左上角，定时发言时间闪烁；
3. 旋转麦克风选择旋钮，设置发言时间，单位为分钟；
4. 短按麦克风选择旋钮，定时发言时间停止闪烁，启动倒计时；此时除了该麦克风，其它麦克风全部处于静音状态；
5. 等倒计时到 1 分钟时，系统会播放“咚、咚”提示发言时间即将结束；
6. 等倒计时结束时，系统将自动将该麦克风静音；
7. 再按一次麦克风选择旋钮将退出定时发言模式。

注：定时发言结束后，所以麦克风处于静音状态，根据需要在 PSE0470 上将已经连接的麦克风的静音功能关闭再进行发言。

11 设置录音文件时间

正确的时间。

提示

- 此功能在 PSE0470 上操作。
- 不能在录音状态和与电脑连接状态下操作。

1. 长按“音量调节钮”2 秒进入时间设置模式；
2. 时间显示格式：YY MM DD、HH:MM:SS；
3. 当 YY 闪烁时，旋转“音量调节钮”即可调节“年”，比如“23”表示 2023 年；
4. 设置好“年”后，短按“音量调节钮”，MM 闪烁，此时可以设置“月”，以此类推；
5. 最后设置好“秒”后，长按“音量调节钮”保存时间并退出时间设置模式；

注意

- 如果时间设置过程中设置错了，请长按“音量调节钮”退出后，再长按“音量调节钮”进入时间设置模式重新设置

12 录音

1. 将 TF 卡插到 PSE0470 的 TF 卡槽里；
2. 短按录音键启动录音，屏幕下方录音标志亮，录音时间开始计时；
3. 在录音期间短按录音键，将暂停录音；再次短按录音键将继续录音；
4. 在录音期间长按录音键，将停止录音，并保存录音文件；录音标志和录音时间显示熄灭，不再显示。



注意

- 录音文件保存在 TF 卡里，需要使用录音时，请将 TF 卡拔出，从卡里拷贝出会议录音记录音频。

13 多套组合



提示

- 为了使用效果，建议同一个空间最多使用 3 套机器。

1. 按第 5 项的操作步骤完成配对，将第一套机器（一台 PSE0470，五台 PSE0450 或 PSE0460）；然后依次配对第二套和第三套机器；
2. 通过音频线将三台 PSE0470 的音频输出到有源音箱或者功放；
3. 全部机器开机测试。具体测试步骤：①第二、三台 PSE0470 按第 6.2 的操作，将全部麦克风静音；②测试所有的 PSE0450 和 PSE0460，如果只有与第一台 PSE0470 配对的机器才有声音说明环境没有干预，可以正常使用；如果出现有另外的 PSE0450 或 PSE0460 会有声音，请短按一下该台 PSE0450 或 PSE0460 机器上的“配对键”，再测试，如果没有声音即可；③依次测试第二和第三台 PSE0470，当三套机器都没有受到干扰后即可正常使用。

14 充电

1. PSE0470,将机器上电源开关拨到“1”,使用配套的充电器充电即可;
2. PSE0450/PSE0460, 将机器上电源开关拨到“1”,通过 TYPE C 线连接充电器后给机器充电,规格要求 5V/2A 或者以上的充电器。



注意

- PSE0450/PSE0460 在充电过程中只能长按静音键进行关机,无法通过将电源开关拨到“0”来关机。
- 长时间不使用时请将机器上的电源开关拨到“0”。

PHILIPS

Warranty Card

保质期
一年保质

Type: PSE0470

Serial nr:

Date of purchase 购买日期

Dealer's name, address and signature 销售商名称、地址及签字

www.philips.com/welcome

This document is printed on chlorine free produced paper
Data subject to change without notice

This product was brought to the market by Speech Processing Solutions GmbH or one of its affiliates, further referred to in this document as SPS, which is the manufacturer of the product. SPS is the warrantor in relation to the product with which this booklet was packaged.

For China only

只限中国地区 Printed in China





© 2023 Speech Processing Solutions GmbH. All rights reserved.

Specifications are subject to change without notice. Philips and the Philips shield emblem are registered trademarks of Koninklijke Philips N.V. and are used under license.

Document version 1.0, 21/04/23

Register your product and get support at

www.philips.com/welcome